



Tritscheler

MEISTERHAFTER SONNENSCHUTZ

GLASDÄCHER

& AUSSTATTUNG

lebens
MARKISSEN

markilux
Die Beste unter der Sonne

Tritscheler Rollläden – Sonnenschutz GmbH
Gewerbestraße 25 | 4774 St. Marienkirchen bei Schärding
TEL +43 (0) 77 11 31 5 90-0 | MAIL tritscheler@tritscheler.at

www.tritscheler.at

Glasdach

Murano Puro / TG 3000

Max.
7 m x 3,5 m



Murano Puro, Typ Bündig, Steher außen (B1)

Typ Bündig

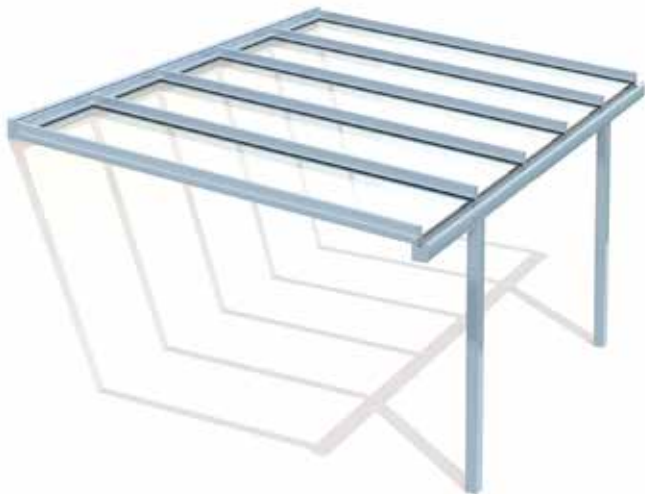

- Breite max. 700 cm
Tiefe max. 350 cm
- Einsteigermodell für kleine bis mittlere Terrassen
- Außenliegende bündige Steher für maximal nutzbaren Raum
- Wandbündiger Kasten
- Dachneigung 3 ° bis 10 °
(für besseren Wasserablauf wird mind. 5 ° empfohlen)
- Regenwasserableitung über die Träger, entlang der Regenrinne im Querträger und durch das Innere der Steher

Ein Glasdach erweitert den Wohnraum in den Garten. Da die Steher in einer Linie mit dem Querträger sind, bietet das Glasdach maximalen Raum und bietet auch bei kleinen Terrassen großen Wohlühlcharakter. Praktisches Detail ist die integrierte Wasserableitung durch das Innere der Steher.



Optionen

- Beleuchtung
- Heizstrahler
- Glissando
Glas-Schiebeelemente
- Dreiecksschluß
- Finestra Festverglasung
- Beschattung



Typen und Bauformen

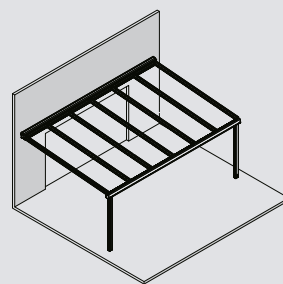

B1 Bündig, Steher außen

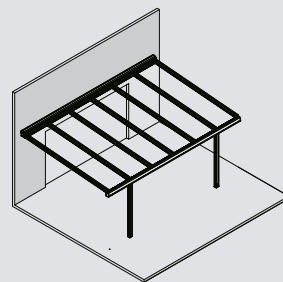

B2 Bündig, Steher eingerückt

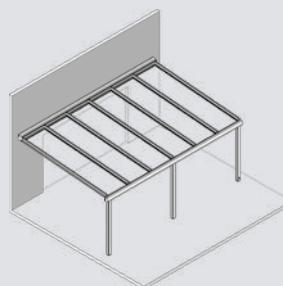

B3 Bündig, 3. Steher

Hinweis: Abhängig von der Größe und der Statik ist ein 3. Steher oder eine Stahlverstärkung notwendig.



Typ Bündig

Die Steher sind in einer Linie mit dem Querträger.



Regenrinne im Querträger mit flacher Endkappe.



Schlanke Träger

ermöglichen große Glasfelder

Glasdach

Murano Vetro / TG 4000

Max.
7 m x 5 m



Murano Vetro, Typ Bündig, Steher außen (B1)

Ein Glasdach verlängert Ihre Terrassensaison. Die elegante Konstruktion lässt sich ohne großen Aufwand auf fast jeder Terrasse montieren und eignet sich auch für weite Flächen. Ausgestattet mit außenliegenden oder eingerückten Steher sind diverse Typen und Bauformen zur Auswahl.



Murano Vetro, Typ Überstand
Steher eingerückt (B2)

Optionen

- Beleuchtung
- Heizstrahler
- Glissando Glas-Schiebeelemente
- Dreiecksschluß
- Finestra Festverglasung
- Beschattung
- Koppelanlagen

Typ Bündig



- Breite max. 700 cm | Tiefe max. 500 cm
- Außenliegende bündige Steher für maximal nutzbaren Raum
- Wandbündiger Kasten
- Dachneigung 3 ° bis 20 °
(für besseren Wasserablauf wird mind. 5 ° empfohlen)
- Regenwasserableitung über die Träger, entlang der Regenrinne im Querträger und durch das Innere der Steher

Typ Überstand



- Breite max. 700 cm | Tiefe max. 500 cm
- Das Glasdach ragt über die Steher und den Querträger hinaus und bildet einen Dachvorsprung
- Wandbündiger Kasten
- Dachneigung 3 ° bis 20 °
(für besseren Wasserablauf wird mind. 5 ° empfohlen)
- Wasserableitung über eine Regenablaufkette

Typen und Bauformen

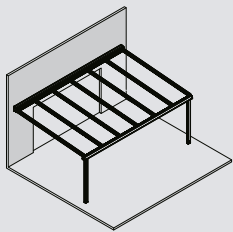

B1 Bündig,
Steher außen

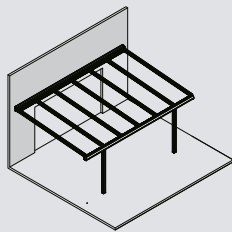

B2 Bündig,
Steher
ingerückt

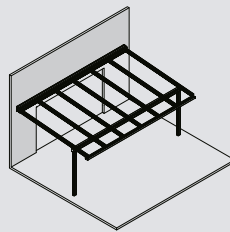

Ü1 Dachvorsprung,
Steher außen

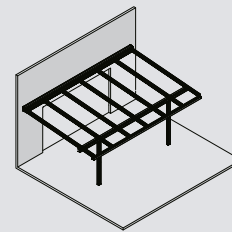

Ü2 Dachvorsprung,
Steher
ingerückt

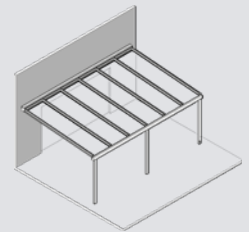

B3 Bündig,
3. Steher

Hinweis: Abhängig von der Größe und der Statik ist ein 3. Steher oder eine Stahlverstärkung notwendig.



Typ Überstand

Das Glasdach ragt über die Steher und den Querträger hinaus und bildet einen Dachvorsprung. Regenwasser wird über eine Regenkette aus Edelstahl (Standard) oder optional über eine Fallrohre abgeleitet.



Glasdach mit Markise

Murano Integrale Z

Max.
7 m x 5 m



Ein Glasdach mit integrierter Zip-Markise ist der perfekte Allwitterschutz auch für große Flächen und erfüllt dabei höchste Ansprüche. Ausgestattet mit geschlossener Zip-Führung sitzt das Markisentuch stets straff und bietet einen lückenlosen Sonnenschutz ohne störende seitliche Lichtspalten.

Optionen

- Beleuchtung
- Heizstrahler
- Wetterautomatik (Sonne, Wind, Regen)
- Glissando Glas-Schiebeelemente
- Dreiecksschluß
- Finestra Festverglasung





Typ Bündig



- Breite max. 700 cm
Tiefe max. 500 cm
- Glasdach mit integrierter Zip-Markise (Wetterschutz + Sonnenschutz)
- Außenliegende bündige Steher für maximal nutzbaren Raum
- Wandbündiger Kasten
- Dachneigung 3 ° bis 20 ° (für besseren Wasserablauf wird mind. 5 ° empfohlen)
- Regenwasserableitung über die Träger, entlang der Regenrinne im Querträger und durch das Innere der Steher

Typen und Bauformen

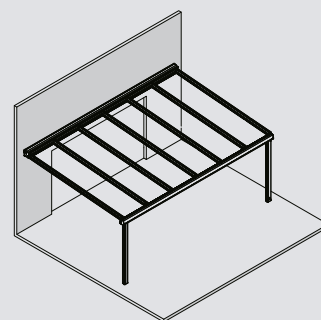

B1 Bündig, Pfosten außen

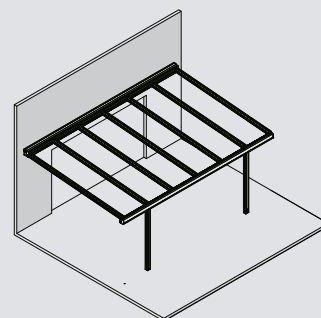

B2 Bündig, Pfosten eingerückt

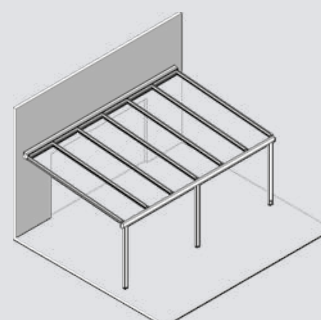

B3 Bündig, 3. Steher

Hinweis: Abhängig von der Größe und der Statik ist ein 3. Steher oder eine Stahlverstärkung notwendig.



Glas-Schiebeelement Glissando



Glasdach Murano Vetro mit Glas-Schiebeelementen:
An den Seitenwänden als Typ Seitenöffnend, 4-spurig mit 4 Flügeln, an der Front als Typ Mittig öffnend,
2-Spurig mit 4 Flügeln und mit Dreieckschluss

Die Glasdächer können mit verschiebbaren Glaswänden als Wind- und Wetterschutz ausgerüstet werden. Die Glaswände bestehen aus 2 bis 10 unten aufstehenden Glasflächen, die eine hochtransparente Wand ergeben. Kugelgelagerte, verdeckte Laufrollen garantieren einen geräuscharmen Lauf.



Typ Seitenöffnend mit
4 Laufschielen



5 cm Überlappung der Einzel-
elemente für besseren Schutz vor
Zugluft

Typ seitig öffnend

Zum Öffnen werden alle Glas-Schiebeelemente auf eine Seite nach links oder rechts geschoben.



Typ mittig-öffnend

Die Elemente werden zum Öffnen nach links und rechts auseinander geschoben.



Mögliche Typen

2-spurig

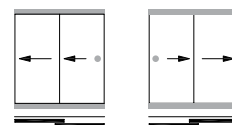

2L oder 2R (2 Flügel)

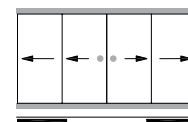

2L + 2 R (4 Flügel)

3-spurig

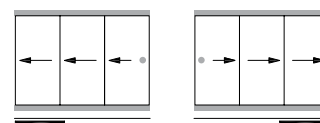

3L oder 3R (3 Flügel)

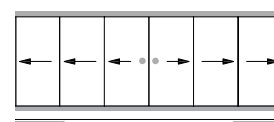

3L + 3R (6 Flügel)

4-spurig

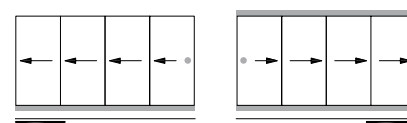

4L oder 4R (4 Flügel)

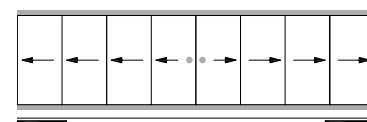

4L + 4R (8 Flügel)

5-spurig

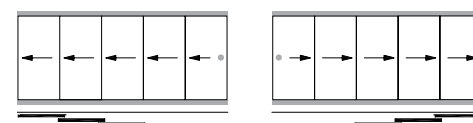

5L oder 5R (5 Flügel)

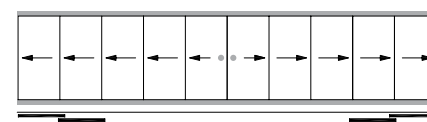

5L + 5R (10 Flügel)

| Typ | seitig öffnend | mittig öffnend |
|---|----------------|----------------|
| Anzahl der Spuren | 2 – 5 | 2 – 5 |
| Anzahl der Flügel | 2 – 5 | 4 – 10 |
| Anlagemaße | | |
| 2-spurig Breite (max.) | 330 cm | 540 cm |
| Anzahl der Flügel | 2 | 4 |
| 3-spurig Breite (max.) | 470 cm | 720 cm |
| Anzahl Flügel | 3 | 6 |
| 4-spurig Breite (max.) | 520 cm | 920 cm |
| Anzahl Flügel | 4 | 8 |
| 5-spurig Breite (max.) | 580 cm | 1150 cm |
| Anzahl Flügel | 5 | 10 |
| Breite Einzelelemente (min./max.) | 60 – 130 cm | 60 – 130 cm |
| Überlappung der Einzelelemente | ca. 5 cm | ca. 5 cm |
| Höhe ESG 8 mm (max.) | 230 cm | 230 cm |
| Höhe ESG 10 mm (max.) | 260 cm | 260 cm |
| Lieferumfang (ohne Befestigungsmaterial) | | |
| Untere Laufschiene (aufgesetzt oder eingelassen einsetzbar) | ● | ● |
| - Einbautiefe untere Laufschiene (max.) | 3,5 cm | 3,5 cm |
| - Aushebesicherung | ● | ● |
| Obere Führungsschiene | ● | ● |
| Endkappen in Gestellfarbe | ● | ● |
| Griffmulden (Edelstahl gebürstet, poliert, Standardhöhe 105 mm) | ● | ● |
| Arrettierung (Gehflügel mit Fußhebel, Stehflügel mit Imbus) | ● | ● |
| Verglasung (mit ESG, klar in 8 oder 10 mm) | | |
| Inklusive Glas | ● | ● |
| Ohne Glas mit Maßangaben | ○ | ○ |

- Standard
- Optional
- Nicht Erhältlich

Festverglasung

Murano Finestra



1 – Dreiecksschluss

Für den Einbau von Glas-Schiebeelementen wird ein zusätzlicher Querträger zur Befestigung der oberen Laufschiene benötigt. Dadurch bleibt im oberen Bereich des Glasdachs eine dreieckige Öffnung. Damit Wind und Wetter nicht oberhalb der Seitenwände eindringen, kann optional die verbleibende Dreiecksöffnung verglast werden.

2 – Typ Rechteck

Der größtmögliche Schutz vor Wind, Wetter und Zugluft lässt sich mit einer Festverglasung erreichen. Diese kann entweder als Teilverglasung einzelner Wandteile eingesetzt werden oder als Komplettverglasung ganzer Wände.

- Breite min. 30 cm – max. 500 cm
- Höhe min. 30 cm – max. 230 cm
- Feldbreite max. 120 cm
- In der Seite und an der Front von Murano Glasdächern einsetzbar

Beschattungsvarianten

Optionen & Extras



1 – Unterlasmarkise

Die Markise wird unter dem Glasdach ausgefahren und verspricht besten Schutz vor zu viel Sonne und gibt Ihrem Garten textile Gemütlichkeit.



2 – Aufglasmarkise

Wird über dem Glasdach ausgefahren und reflektiert blendende Sonne, UV-Licht sowie einen großen Teil der Wärmestrahlung und hält dadurch die Hitze draußen.



3 – Schattenplus

Die optimale Beschattungsergänzung bei tiefstehender Sonne oder als Sichtschutz.



4 – Vertikalmarkise

Die vertikale Beschattung mit geführtem Tuch dient als optimalen Sonnen-, Sicht- und vor allem Windschutz.

Zubehör Markise

Sensoren & Funk

Windsensor



Drahtloser Windsensor zur automatischen Steuerung eines oder mehrerer io-Antriebe bzw. io-Empfänger per Funk

- Lösung für die Fassade ohne störende Verkabelung

Sonnenlichtsensor



Intelligente Steuerung Ihrer Markise je nach Sonneneinstrahlung. Netzunabhängig durch Solarbetrieb.

- Ohne Verkabelung mit dem Stromnetz
- Spannungsversorgung durch eingebaute Solarzellen

Regensensor



Unterstützen Sie Ihre Markise mit einem Regensensor, der dafür sorgt, dass Ihre Markise bei Regen automatisch eingefahren wird.

- Sensor zur Messung von Regen und Schnee



TaHoma Connect Premium



- Intelligente Smart Home-Zentrale
- Steuern Sie Ihr Zuhause automatisiert per App – und das von überall
- Überwachungszeiten und Tagesabläufe Ihrer Smart Home-Steuerung auf Wochenende oder für die Urlaubszeit anpassen

5-Kanal Funkhandsender



- Situo 5 io II = 5-Kanal io-Funkhandsender
- Einzel-, Gruppen- oder Zentralbedienung möglich
- Drahtlos / batteriebetrieben
- Wandhalter für flexible Montage

Zubehör Markise & Glasdach

Licht & Wärme

LED-Streifen in den Glasdach-Trägern



Optimale Beleuchtung durch LED-Streifen an den Trägern des Glasdaches. Auch eine nachträgliche Montage ist möglich.

LED-Spotleiste für Murano Integrale Z



Die optional dimmbare Spotleiste wird an der Murano Integrale Z fugenlos an die Kassette montiert.

Heizstrahler



Der dimmbare Infrarot-Heizstrahler schafft auch an kühlen Tagen wohlige Wärme.

LED-Spots für die Markisen-Kassette



Mit LED-Spots setzen Sie Ihren Lieblingsplatz gekonnt in Szene, dimm- und schwenkbar.

LED-Line für die Markisen-Kassette



Für eine stimmungsvolle und gleichmäßige Beleuchtung nach Sonnenuntergang. Auch dimmbar.

LED-Spotleiste separat



Die elegante, frei montierbare Lichtleiste im Aluminiumgehäuse. LED-Spots schwenk- und dimmbar.

Gestellfarben

Glasdach

Die Gestelle der Lewens-Glasdächer werden hochwertig pulverbeschichtet und sind damit besonders UV- und witterungsbeständig. Für die Gestellfarben stehen hunderte RAL-Farben und Strukturlacke zur Auswahl. Eine große Auswahl von Trendfarben gehört zum Standard und ist **ohne Aufpreis**.

Standard RAL-Farben

Ohne Aufpreis



Strukturlacke

Ohne Aufpreis



Murano Puro, Vetro & Integrale

Technische Ausstattung

| | Murano Puro Typ Bündig (B) (TG 3000) | Murano Vetro Typ Bündig (B) (TG 4000) | Murano Vetro Typ Überstand (Ü) (TG 4000) | Murano Integrale Z Typ Bündig (B) |
|---|--|---|--|---|
| Bauformen | B1, B2, B3 | B1, B2, B3 | Ü1, Ü2, Ü3 | B1, B2, B3 |
| - Steher seitlich außen | B1 | B1 | Ü1 | B1 |
| - Steher seitlich eingerückt | B2 | B2 | Ü2 | B2 |
| - mit 3. Steher | B3 | B3 | Ü3 | B3 |
| - Überstand (Innenkante Steher – Außenkante Rinne) | - | - | 30 – 100 cm | - |
| Anlagemaße | | | | |
| Breite 1-teilig (Einzelfeld) | 700 cm | 700 cm | 700 cm | 700 cm |
| Tiefe (Typ B: bis Innenkante Steher, Typ Ü: bis Vorderkante Rinne) | 350 cm | 500 cm | 500 cm | 500 cm |
| Neigungswinkel, stufenlos (mind. 5 ° empfohlen) | 3 ° – 10 ° | 3 ° – 20 ° | 3 ° – 20 ° | 3 ° – 20 ° |
| Trägerabstände (max., abhängig von Bautyp, Anlagengröße, Belastung) | 120 cm | 120 cm | 120 cm | 120 cm |
| Steherhöhe (max., Standard 240 cm) | 350 cm | 350 cm | 350 cm | 350 cm |
| Regenwasserableitung | | | | |
| Fallrohr, integriert im Steher | ● | ● | - | ● |
| Fallrohr, extern vor dem Steher | - | - | ○ | - |
| Regenkette + Ablaufrinne (je 1 Stück) | - | - | ● | - |
| Verglasung | | | | |
| für Verbundsicherheitsglas (VSG, klar) oder Doppelstegplatten | Im Lieferumfang enthalten | | | |
| Markisentücher aus der Lewens Kollektion | | | | |
| Marken-Acryl (spindüsengefärbt, ultrafarbecht) | - | - | - | ● |
| Marken-Polyester (spindüsengefärbt, ultrafarbecht) | - | - | - | ○ |
| Qualitätsnähgarn Tenara | - | - | - | ● |
| Eckenverstärkung und seitlicher Saum (10 cm) | - | - | - | ● |

- Standard
- Optional
- Nicht Erhältlich

WILTSCHKO

WILTSCHKO GmbH.
Schindlauer 1a
A-4160 Aigen/Mkr.
Tel.: +43 (0)7281/6332
Fax: +43 (0)7281/8838
schlosserei@wiltshko.at
www.wiltshko.at

SCHLOSSEREI &
METALLTECHNIK

GARTEN-, LAND- &
FORSTTECHNIK

INTERNORM®
FACHHÄNDLER

Metalltechnik



Die Verbindung mit Zukunft

Tritscheler
MEISTERHAFTER SONNENSCHUTZ

Alles aus einer Hand, alles perfekt abgestimmt!

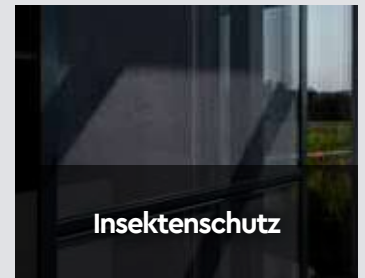

Tritscheler Rollladen – Sonnenschutz GmbH

Gewerbestraße 25 | 4774 St. Marienkirchen bei Schärding
TEL +43 (0) 77 11 31 5 90-0 | MAIL tritscheler@tritscheler.at

www.tritscheler.at